

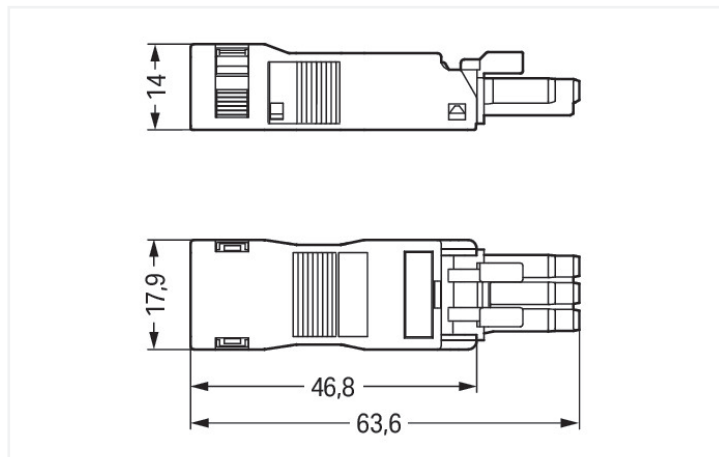

Farbe: ■ schwarz

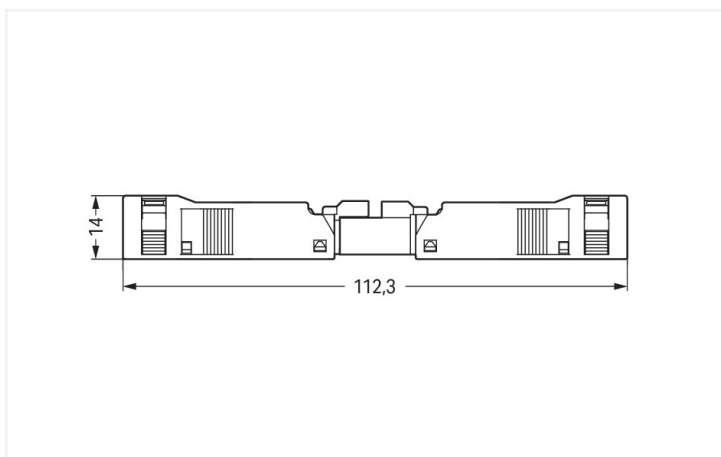

Abmessungen in mm



Abmessungen in mm

Gesamtlänge im gesteckten Zustand

Für Leistung- und Signalübertragung: die Federleiste/Buchse *WINSTA*® MINI mit Fehlsteckschutz. Egal, ob auf der Leiterplatte, im Schaltschrank oder für den Leuchtenanschluss – mit Installationssteckverbindern von WAGO erzeugen Sie den Anschluss an variable Anforderungen im Handumdrehen. Die Kodierungsmöglichkeiten reduzieren Installationsfehler und ermöglichen Ihnen die schnelle und sichere Verdrahtung aller Komponenten. Gemäß der Schutzart IP40 gewährleistet der Installationssteckverbinder Schutz vor der Berührung mit Werkzeugen oder Drähten, wenn diese < 1 mm sind. Allgemeine Netzanwendungen für nahezu jeden Einsatzbereich lassen sich mit *WINSTA*® MINI-Installationssteckverbinder mit Kodierung A umsetzen. Auf engstem Raum spielt unser kleinstes Steckverbindersystem *WINSTA*® MINI seine positiven Eigenschaften wie geplant aus. Platzsparend und durch die Push-in CAGE CLAMP®-Federanschlusstechnik auch zeitsparend – denn die Installation erfolgt wartungsarm ohne Verschrauben. Die Abmantellänge erreicht 40 mm.

WINSTA® MINI-Lösungen für Ihre Elektroinstallationen – fehlsteckgeschützt und wartungsfrei

WINSTA® ist das Steckverbindersystem, das optimal auf die hohen Anforderungen in der Elektroinstallation zugeschnitten ist. Es gewährt die fehlerfreie Montage von Leitungen und Bauteilen, schnell und sicher. Entscheiden Sie sich für Haltbarkeit und Qualität – mit Fehlsteckschutz von WAGO werden Installationen mehrerer elektrischer Komponenten besonders vereinfacht.

- Fehlerfreiheit durch Fehlsteckschutz
- einfache werkzeuglose Betätigung, vielfältige Kodierungsmöglichkeiten
- für eine große Anzahl von Anwendungsbereichen
- kundenspezifische Lösungen
- komfortable Installation und Inbetriebnahme

Artikel beinhaltet



Art-Nr.: 890-203

1

Art-Nr.: 890-503

1

Buchse; 3-polig; Kod. A; 1,50 mm²; schwarz

Zugentlastungsgehäuse; 3-polig; mit Rastschelle; für 1 Leitung; 4,5 ... 10,0 mm; 37 mm; schwarz

Elektrische Daten

Bemessungsdaten gemäß	IEC/EN 60664-1		
Überspannungskategorie	III	III	II
Verschmutzungsgrad	3	2	2
Bemessungsspannung	250 V	-	-
Bemessungsstoßspannung	4 kV	-	-
Bemessungsstrom	16 A	-	-

Approbationsdaten gemäß	UL 1977
Bemessungsspannung	600 V
Bemessungsstrom	14 A

Allgemein

Hinweis zum Durchgangswiderstand	ca. 1 mΩ Durchgangswiderstand ca. 0,25 mΩ Kontaktübergang Stecker/ Buchse
----------------------------------	---

Anschlussdaten

Klemmstellen	3
Gesamte Anzahl der Potentiale	3

Anschluss 1	
Anschlussstechnik	Push-in CAGE CLAMP®
Betätigungsart	Betätigungswerkzeug Push-in
Nennquerschnitt	1,5 mm ² / 16 AWG
Eindrähtiger Leiter	0,25 ... 1,5 mm ² / 22 ... 16 AWG
Eindrähtiger Leiter; direkt steckbar	0,75 ... 1,5 mm ² / 20 ... 16 AWG
Mehrdrähtiger Leiter	0,25 ... 1 mm ² / 22 ... 18 AWG
Feindrähtiger Leiter	0,25 ... 1,5 mm ² / 22 ... 16 AWG
Feindrähtiger Leiter; mit Aderendhülse mit Kunststoffkragen	0,25 ... 0,75 mm ² / 22 ... 20 AWG
Feindrähtiger Leiter; mit Aderendhülse ohne Kunststoffkragen	0,25 ... 0,75 mm ² / 22 ... 20 AWG
Feindrähtiger Leiter; mit Aderendhülse, direkt steckbar	0,75 mm ² / 20 AWG
Abisolierlänge	9 mm / 0.35 inch
Polzahl	3
Anschließbarer Durchmesser der Mantelleitung	4,5 ... 10 mm
Leiteranschlussrichtung zur Steckrichtung	0°
Abmantellänge	40 mm

Geometrische Daten

Rastermaß	4,4 mm / 0.173 inch
Breite	17,9 mm / 0.705 inch
Höhe	14 mm / 0.551 inch
Tiefe	63,6 mm / 2.504 inch

Mechanische Daten

Anwendung	Allgemeine Netzanwendungen
Kodierung	A
variable Kodierung	Nein
Aufdruck	L ⊕ N
Potentialkennzeichnung	L ⊕ N
Steckkraft einer Steckverbindung	ca. 20 ... 70 N (polzahlabhängig)
Haltekraft einer Steckverbindung	mit Verriegelung: > 80 N
Trennkraft einer Steckverbindung	ohne Verriegelung: ca. 20 ... 70 N (polzahlabhängig)
Anzahl der Steckzyklen	200, ohne ohmsche Last
Schutzart	IP40

Steckverbindung

Kontaktausführung im Steckverbinderbereich	Federleiste/Buchse
Steckverbinder Anschlussstyp	für Leiter
Fehlsteckschutz	Ja
Hinweis zum Fehlsteckschutz	Alle WINSTA®-Komponenten sind 100 % fehlsteckgeschützt bezogen auf: a.) das Stecken unterschiedlicher Polzahlen b.) um 180° verdrehtes Stecken c.) seitliches versetztes Stecken d.) einpoliges Stecken
Verriegelungsklinke	Nachrüstbar
Verriegelung der Steckverbindung	Verriegelungsklinke
Hinweis zur Verriegelung	Verriegelungsklinken sind an allen fest zu installierenden Produkten (Snap-In-Varianten für Leuchten bzw. Geräte, alle Verteilervarianten, alle Leiterplattenvarianten) werkseitig montiert, sodass immer eine Verriegelung mit den zu steckenden Buchsen bzw. Steckern stattfindet. Eine zusätzliche Verriegelungsklinke ist nur bei einer „Fliegenden Verbindung“ (Buchse/Stecker) erforderlich.
Zugentlastung	Zugentlastungsgehäuse

Werkstoffdaten

Hinweis Werkstoffdaten	Informationen zu Materialangaben finden sie hier
Farbe	schwarz
Deckelfarbe	grau
Isolierstoffgruppe	I
Isolierwerkstoff Hauptgehäuse	Polyamid (PA66)
Brennbarkeitsklasse gemäß UL 94	V0
Klemmfederwerkstoff	Chrom-Nickel-Federstahl (CrNi)
Kontaktwerkstoff	Kupfer bzw. Kupferlegierung; oberflächenveredelt
Kontaktoberfläche	Zinn
Brandlast	0,207 MJ
Steckverbinderfarbe	schwarz
Farbe der Zugentlastung	schwarz
Gewicht	7,2 g



Umgebungsbedingungen	
Verarbeitungstemperatur	-5 ... +40 °C
Dauergebrauchstemperatur	-35 ... +85 °C
Hinweis zur Dauergebrauchstemperatur	Isolierteile für Temperaturen ≤ 105 °C

Kaufmännische Daten	
Produktgruppe	20 (Installationssteckverbinder WINSTA)
VPE (UVPE)	50 St.
Verpackungsart	Karton
Ursprungsland	DE
GTIN	4045454232856
Zolltarifnummer	85366990990



Produktklassifikation	
UNSPSC	39121409
eCl@ss 10.0	27-44-06-05
eCl@ss 9.0	27-44-06-05
ETIM 9.0	EC002560
ETIM 8.0	EC002560
ECCN	NO US CLASSIFICATION

Environmental Product Compliance	
RoHS Compliance Status	Compliant, No Exemption

Zulassungen / Zertifikate

Allgemeine Zulassungen			Konformitäts- und Herstellererklärungen		
 					
Zulassung	Norm	Zertifikatsname	Zulassung	Norm	Zertifikatsname
CCA DEKRA Certification B.V.	EN 61535	71-123231	EU-Declaration of Confor- mity WAGO GmbH & Co. KG	-	-
CCA DEKRA Certification B.V.	IEC 61535	NL-85020	UK-Declaration of Confor- mity WAGO GmbH & Co. KG	-	-
cURus Underwriters Laboratories Inc.	UL 1977	E45171			

Zulassungen für Schifffahrt

  		
Zulassung	Norm	Zertifikatsname
ABS American Bureau of Ship- ping	Steel Vessel Rules	24-0095973-PDA
DNV GL Det Norske Veritas, Ger- manischer Lloyd	-	TAE00001Z6
LR Lloyds Register	EN 61535	08/20047 (E2)

Downloads

Environmental Product Compliance

Compliance Search

Environmental Product Compliance 890-103



Dokumentation

Ausschreibungstext

890-103	19.02.2019	xml 3.03 KB	
890-103	08.06.2015	doc 23.00 KB	

CAD/CAE-Daten

CAD Daten

2D/3D Modelle
890-103



CAE Daten

EPLAN Data Portal
890-103



WSCAD Universe
890-103



ZUKEN Portal 890-103



1 Passende Produkte

1.1 Systemgegenstück

1.1.1 Konfektionierte Leitung



Art-Nr.: 891-8993/205-101

konfektionierte Anschlussleitung; Eca; Stecker/offenes Ende; 3-polig; Kod. A; 1 m; 1,00 mm²; schwarz

Art-Nr.: 891-8993/005-101

konfektionierte Verbindungsleitung; Eca; Buchse Stecker; 3-polig; Kod. A; 1 m; 1,00 mm²; schwarz

1.1.2 Stiftleiste/Stecker



Art-Nr.: 890-713

Snap-In-Stecker; 3-polig; Kod. A; 1,50 mm²; schwarz

Art-Nr.: 890-813/011-000

Stecker für Leiterplatten; abgewinkelt; 3-polig; Kod. A; schwarz

Art-Nr.: 890-813

Stecker für Leiterplatten; gerade; 3-polig; Kod. A; schwarz

Art-Nr.: 890-213

Stecker; 3-polig; Kod. A; 1,50 mm²; schwarz



Art-Nr.: 890-113

Stecker; mit Zugentlastungsgehäuse; 3-polig; 1,50 mm²; schwarz

1.1.3 Verteiler



Art-Nr.: 890-634

h-Verteiler; 3-polig; Kod. A; 1 Eingang; 2 Ausgänge; einseitige Abgänge; 2 Verriegelungsklinken; schwarz

Art-Nr.: 890-636

h-Verteiler; 3-polig; Kod. A; 1 Eingang; 2 Ausgänge; einseitige Abgänge; 3 Verriegelungsklinken; für fliegende Verbindungen; schwarz

Art-Nr.: 890-606

T-Verteiler; 3-polig; Kod. A; 1 Eingang; 2 Ausgänge; 2 Verriegelungsklinken; schwarz

Art-Nr.: 890-615

T-Verteiler; 3-polig; Kod. A; 1 Eingang; 2 Ausgänge; 3 Verriegelungsklinken; für fliegende Verbindungen; schwarz

1.2 Notwendiges Zubehör

1.2.1 Verriegelung

1.2.1.1 Verriegelung



Art-Nr.: 890-111

Verriegelungsklinke; für fliegende Verbindungen; für Werkzeugbetätigung; schwarz

Art-Nr.: 890-131

Verriegelungsklinke; für fliegende Verbindungen; für Werkzeugbetätigung; weiß

Art-Nr.: 890-101

Verriegelungsklinke; für Handbetätigung; schwarz

Art-Nr.: 890-121

Verriegelungsklinke; für Handbetätigung; weiß

1.3 Optionales Zubehör

1.3.1 Abdeckung

1.3.1.1 Abdeckung



Art-Nr.: 897-2001

Schutzkappe; Größe 1; für Buchsen und Stecker; PVC; rot

1.3.2 Montage

1.3.2.1 Montagematerial



Art-Nr.: 890-310

Befestigungsadapter; 2- bis 5-polig; für fliegende Verbindungen; schwarz

Art-Nr.: 890-311

Befestigungsadapter; 2- bis 5-polig; für fliegende Verbindungen; weiß

1.3.3 Schirmanschluss

1.3.3.1 Schirmanschluss



Art-Nr.: 890-523

Schirmanschlussblech; 3-polig; für Buchsen und Stecker; silberfarben

1.3.4 Werkzeug

1.3.4.1 Betätigungswerkzeug



Art-Nr.: 890-383

Betätigungswerkzeug; 3-fach; grün



Art-Nr.: 210-719

Betätigungswerkzeug; Klinge 2,5 x 0,4 mm; mit teilsoliertem Schaft

Handhabungshinweise

Leiter anschließen

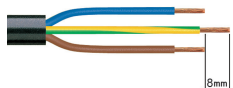

1. Abmantellänge = 30 mm (2-polig), 37 mm (3-polig), 45 mm (4- und 5-polig)
2. Abisolierlänge = 9 mm
3. Voreilung PE-Leiter = 8 mm

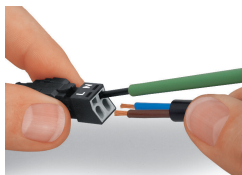

Zum Anschluss feindrätiger Leiter Klemmfeder mittels Schraubendreher, Klingbreite 2,5 mm, betätigen und abisolierten Leiter bis zum Anschlag einführen. Eindrätige Leiter können direkt gesteckt werden.

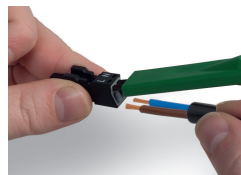

Zum Anschluss feindrätiger Leiter beide Klemmfedern mittels Betätigungswerkzeug 890-382 öffnen, und abisolierte Leiter bis zum Anschlag einführen. Eindrätige Leiter können direkt gesteckt werden.

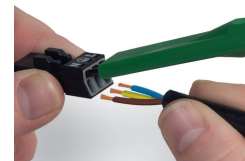

Zum Anschluss feindrätiger Leiter alle Klemmfedern mittels Betätigungswerkzeug 890-383 öffnen, und abisolierte Leiter bis zum Anschlag einführen. Eindrätige Leiter können direkt gesteckt werden.

Montieren

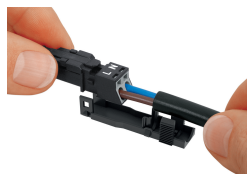

Verdrahteten Steckverbinder in das Unterteil des Zugentlastungsgehäuses einrasten.

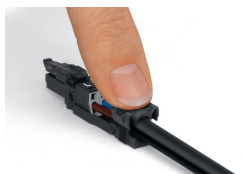

Zugentlastungsschelle von Hand aufdrücken.



Zugentlastungsschelle mit Schraubendreher, Klingbreite 2,5 mm, auf beiden Seiten wechselseitig herunterdrücken.

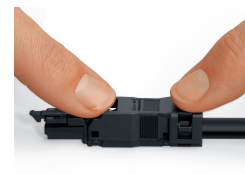

Oberteil des Zugentlastungsgehäuses aufrasten.



Die aufgedruckte Beschriftung des Steckverbinders ist deutlich durch die Öffnung im Zugentlastungsgehäuse sichtbar.

Schirmanschluss

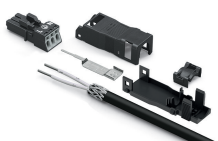

Steckverbinder mit Schirmanschluss



Schirm um Mantelleitung legen. Abmantellänge = 30 mm
Schirmlänge = 8 mm



Schirmanschlussblech bis zum Anschlag in Steckverbinder einschieben.



Verdrahteten Steckverbinder in Zugentlastungsgehäuse einlegen und mit Schelle und Oberteil zusammenfügen.